

FMV jelű mederelemek

FMV 40/50/70 - 235 Mederelem

"Zöldsávi és 5t" tengelyterhelésre

Keresztmetszet

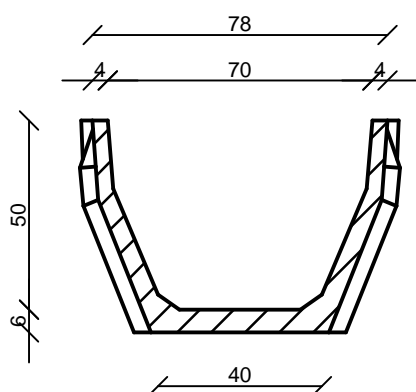

Hosszmetszet

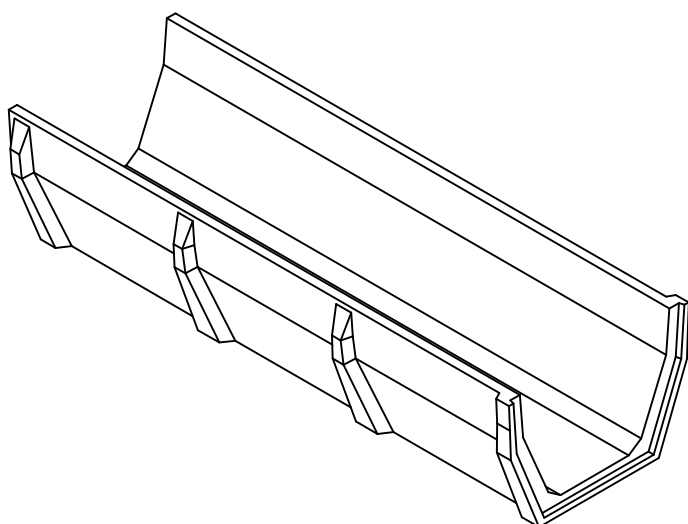
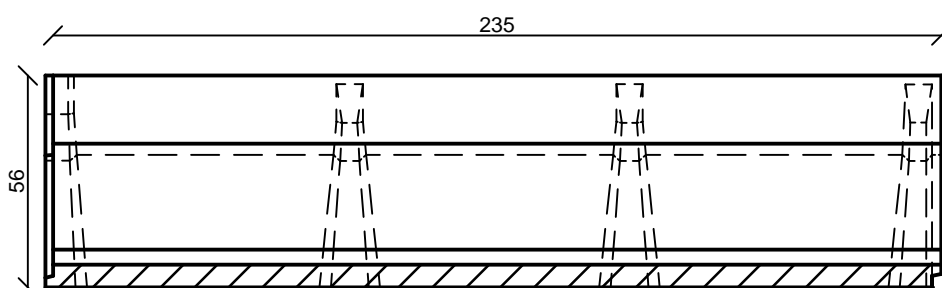

Termékadatok	
Fenek szélesség	40 cm
Belső magasság	50 cm
Felső szélesség	70 cm
Belső hossz	235 cm
Tömeg	~457 kg
Beton minősége	C30/37 - XC4 - XF2 - 16 - F4 - CEM II 42,5R
Vízszállító keresztmetszet	0,29 m ²

FABETKER Kft.

4181 Nádudvar, Virágos zug 0548/6 hrsz.

Tel.: 06/54 527-023

E-mail: fabetker@fabetker.hu

www.fabetker.hu