

FM jelű mederelemek

FM 150/85/220 - 200 Mederelem

"Zöldsávi 5t és 10t" tengelyterhelésre és "A" közúti terhelésre

Keresztmetszet

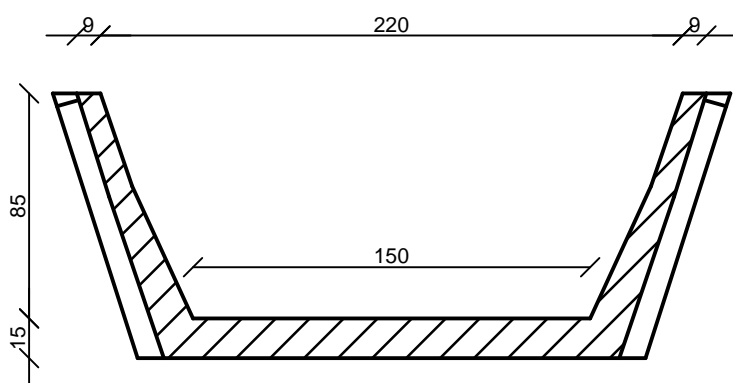

Hosszmetszet

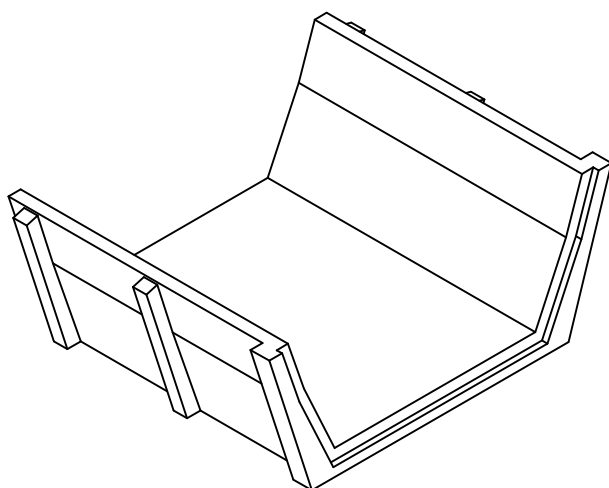
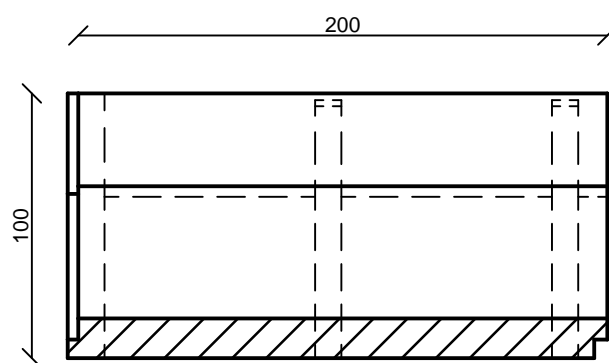

Termékadatok	
Fenék szélesség	150 cm
Belső magasság	85 cm
Felső szélesség	220 cm
Elem hossz	200 cm
Tömeg	2920 kg
Kamion/fm	16 fm
Beton minősége	C30/37 - XC4 - XF2 - 16 - F4 - CEM I 52,5R
Vízszállító keresztmetszet	1,59 m ²

FABETKER Kft.

4181 Nádudvar, Virágos zug 0548/6 hrsz.

Tel.: 06/54 527-023

E-mail: fabetker@fabetker.hu

www.fabetker.hu