

FM jelű mederelemek

FM 80/105/162 - 100 Mederelem

"Zöldsávi 5t és 10t" tengelyterhelésre és "A" közúti terhelésre

Keresztmetszet

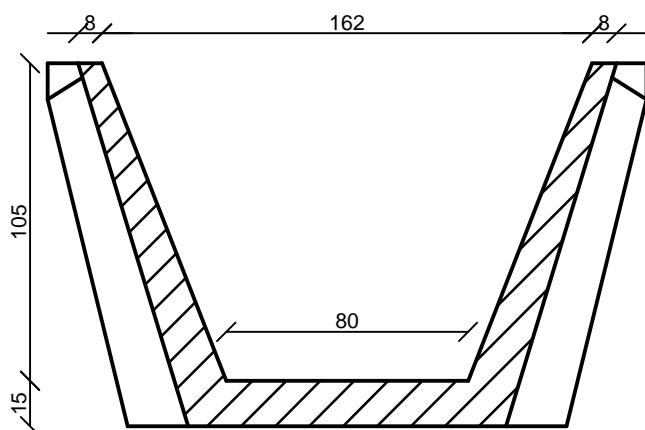

Hosszmetszet

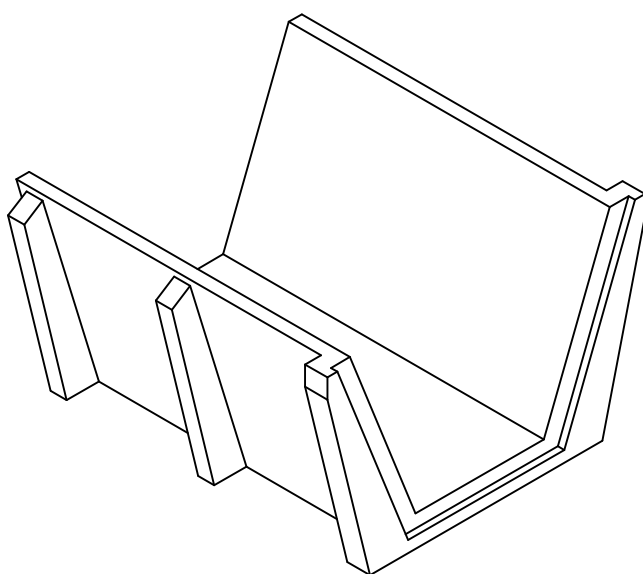
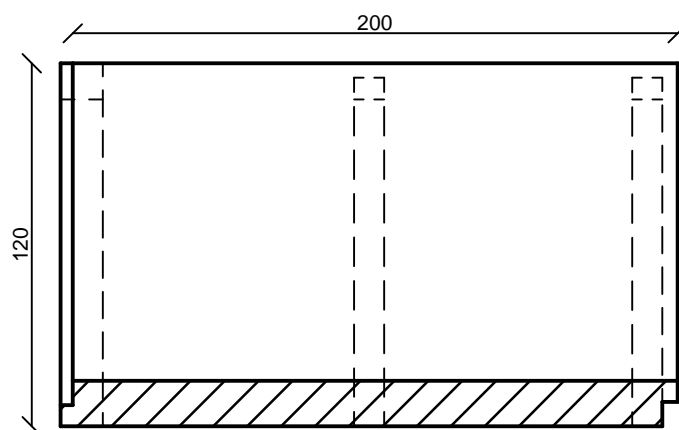

Termékadatok	
Fenék szélesség	80 cm
Belső magasság	105 cm
Felső szélesség	162 cm
Elem hossz	100 cm
Tömeg	2130 kg
Kamion/fm	20 fm
Beton minősége	C30/37 - XC4 - XF2 - 16 - F4 - CEM I 52,5R
Vízszállító keresztmetszet	1,27 m ²

FABETKER Kft.

4181 Nádudvar, Virágos zug 0548/6 hrsz.

Tel.: 06/54 527-023

E-mail: fabetker@fabetker.hu

www.fabetker.hu